

Vostro 3267/3268

Quick Start Guide

Panduan Pengaktifan Cepat

Guía de inicio rápido

دليل البدء السريع



1 Connect the keyboard and mouse

Menyambungkan keyboard dan mouse

Conecte el teclado y el mouse

قم بتوصيل لوحة المفاتيح والماوس

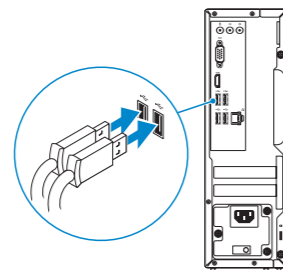

2 Connect the network cable — optional

Sambungkan kabel jaringan — opsional

Conecte el cable de red (opcional)

قم بتوصيل كبل الشبكة - اختياري

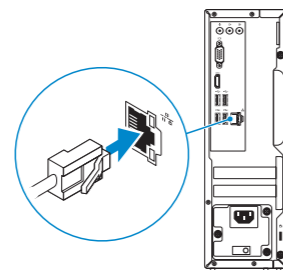

3 Connect the display

Sambungkan display

Conecte la pantalla

توصيل الشاشة

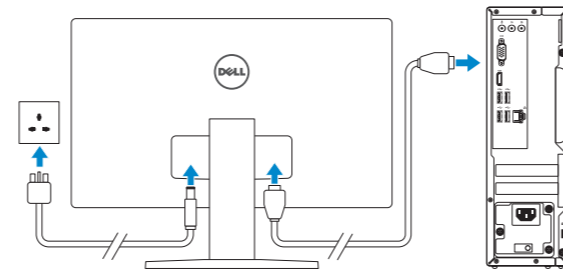

NOTE: If you ordered your computer with a discrete graphics card, connect the display to the discrete graphics card.

CATATAN: Jika Anda memesan komputer dengan kartu grafis diskret, sambungkan display ke kartu grafis diskret.

NOTA: Si encargó su equipo con una tarjeta de gráficos discretos, conecte la pantalla al conector en la tarjeta de gráficos discretos.

ملاحظة: في حالة قيامك بشراء بطاقة رسومات منفصلة أثناء شراء الكمبيوتر، قم بتوصيل الشاشة ببطاقة الرسومات المنفصلة.

4 Connect the power cable and press the power button

Sambungkan kabel daya dan tekan tombol daya

Conecte el cable de alimentación y presione el botón de encendido

صل كبل التيار واضغط على زر التشغيل

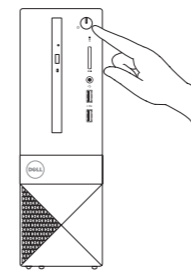
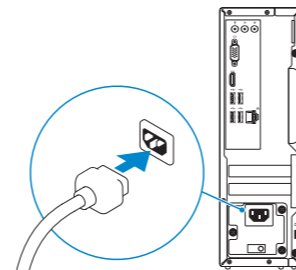

5 Finish Windows 10 setup

Tuntaskan penataan Windows 10

Finalice la configuración de Windows 10

إنهاء إعداد Windows 10



Connect to your network

Sambungkan ke jaringan Anda

Conéctese a una red

التوصيل بالشبكة

NOTE: If you are connecting to a secured wireless network, enter the password for the wireless network access when prompted.

CATATAN: Jika Anda menghubungkan ke jaringan nirkabel aman, masukkan kata sandi untuk akses jaringan nirkabel tersebut saat diminta.

NOTA: Si se conecta a una red inalámbrica segura, introduzca la contraseña de acceso a la red inalámbrica cuando se le solicite.

ملاحظة: في حالة اتصالك بشبكة لاسلكية موزونة، أدخل كلمة المرور لوصول الشبكة اللاسلكية عند مطالبتك.



Sign in to your Microsoft account or create a local account

Masuk ke akun Microsoft Anda atau buat akun lokal.

Inicie sesión en su cuenta de Microsoft o cree una cuenta local

قم بتسجيل الدخول إلى حساب Microsoft أو قم بإنشاء حساب محلي

Product support and manuals

Manual dan dukungan produk
Manuales y soporte técnico de productos
دعم المنتج والدلائل

Dell.com/support
Dell.com/support/manuals
Dell.com/support/windows

Contact Dell

Hubungi Dell
Póngase en contacto con Dell
الاتصال بـ Dell

Dell.com/contactdell

Regulatory and safety

Regulasi dan keselamatan
Normativa y seguridad
ممارسات الأمان والممارسات التنظيمية

Dell.com/regulatory_compliance

Regulatory model

Model regulatori
Modelo normativo
الموديل التنظيمي

D13S

Regulatory type

Jenis regulatori
Tipo normativo
النوع التنظيمي

D13S002

Computer model

Model komputer
Modelo de equipo
موديل الكمبيوتر

Vostro 3267/3268



03DPRTA00

© 2016 Dell Inc.
© 2016 Microsoft Corporation.



Printed in China.
2016-10

Create recovery media for Windows

Buat media pemulihan untuk Windows

Cree medios de recuperación para Windows

إنشاء وسائط استرداد لنظام Windows

In Windows search, type **Recovery**, click **Create a recovery media**, and follow the instructions on the screen.

Di dalam pencarian Windows, ketikkan **Recovery** (Pemulihan), klik **Create a recovery media** (Buat media pemulihan), dan ikuti petunjuk di layar.

En la búsqueda de Windows, escriba **Recuperación**, haga clic en **Crear un medio de recuperación** y siga las instrucciones que aparecen en pantalla.

في بحث Windows، اكتب استرداد، وانقر على إنشاء وسائط استرداد، واتبع التعليمات على الشاشة.

Locate Dell apps

Mencari aplikasi Dell

Localice las aplicaciones Dell

تحديد موقع تطبيقات Dell



Dell Product Registration

Register your computer

Daftarkan komputer Anda

Registre el equipo

تسجيل الكمبيوتر



Dell SupportAssist

Check and update your computer

Periksa dan perbarui komputer Anda

Busque actualizaciones para su equipo

التحقق من الكمبيوتر الخاص بك وتحديثه

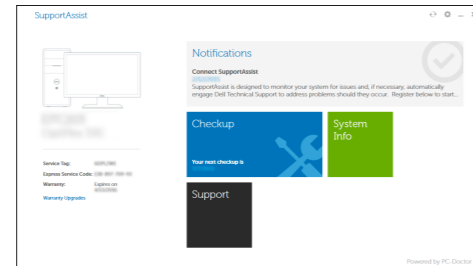

Features

Fitur | Funciones | الميزات

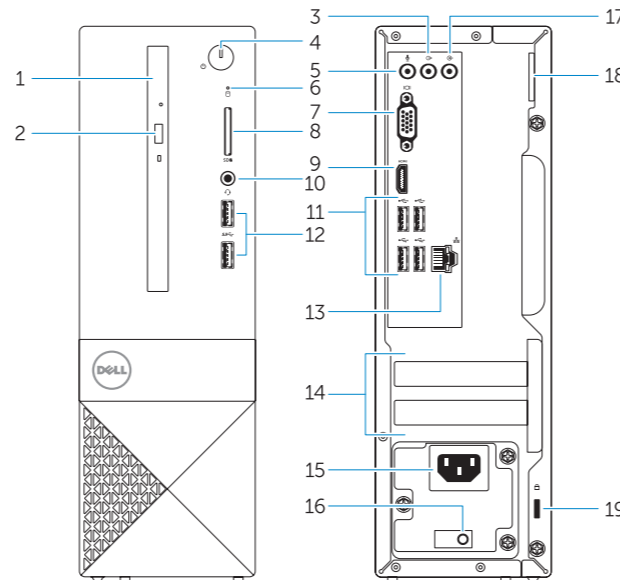

1. Optical drive
2. Optical drive eject button
3. Line-out port
4. Power button
5. Microphone port
6. Hard drive activity light
7. VGA port
8. Memory card reader
9. HDMI port
10. Headset port
11. USB 2.0 ports
12. USB 3.0 ports
13. Network port
14. Expansion card slots

1. Drive optik
2. Tombol pembuka drive optik
3. Port Jalur-keluar
4. Tombol daya
5. Port mikrofon
6. Lampu aktivitas hard disk
7. Port VGA
8. Pembaca kartu memori
9. Port HDMI
10. Port headset
11. Port USB 2.0
12. Port USB 3.0
13. Port jaringan
14. Slot kartu ekspansi

15. Power connector port
16. Power supply diagnostic light
17. Line-in connector
18. Padlock ring
19. Security cable slot

15. Port konektor daya
16. Lampu diagnostik catu daya
17. Konektor kabel input
18. Ring gembok
19. Slot kabel keamanan

1. Unidad óptica
2. Botón de expulsión de la unidad óptica
3. Puerto de línea de salida
4. Botón de encendido
5. Puerto del micrófono
6. Indicador de actividad del disco duro
7. Puerto VGA
8. Lector de tarjetas de memoria
9. Puerto HDMI
10. Puerto para auriculares
11. Puertos USB 2.0
12. Puertos USB 3.0
13. Puerto de red
14. Ranuras para tarjetas de expansión

15. Puerto del conector de alimentación
16. Indicador luminoso de diagnóstico de la fuente de alimentación
17. Conector de línea de entrada
18. Anillo del candado
19. Ranura para cable de seguridad

15. منفذ موصل التيار
16. زر تشخيص الإمداد بالتيار
17. موصل الدخل
18. حلقة القفل
19. فتحة كبل الأمان

1. محرك الأقراص الضوئية
2. زر إخراج محرك الأقراص الضوئية
3. منفذ الخرج
4. زر التيار
5. منفذ الميكروفون
6. مصباح نشاط محرك الأقراص الثابتة
7. منفذ VGA
8. قارئ بطاقة الذاكرة
9. منفذ HDMI
10. منفذ سماعة الرأس
11. منفذان USB 2.0
12. منفذان USB 3.0
13. منفذ الشبكة
14. فتحات بطاقة توسيع